

Фасад 1-5

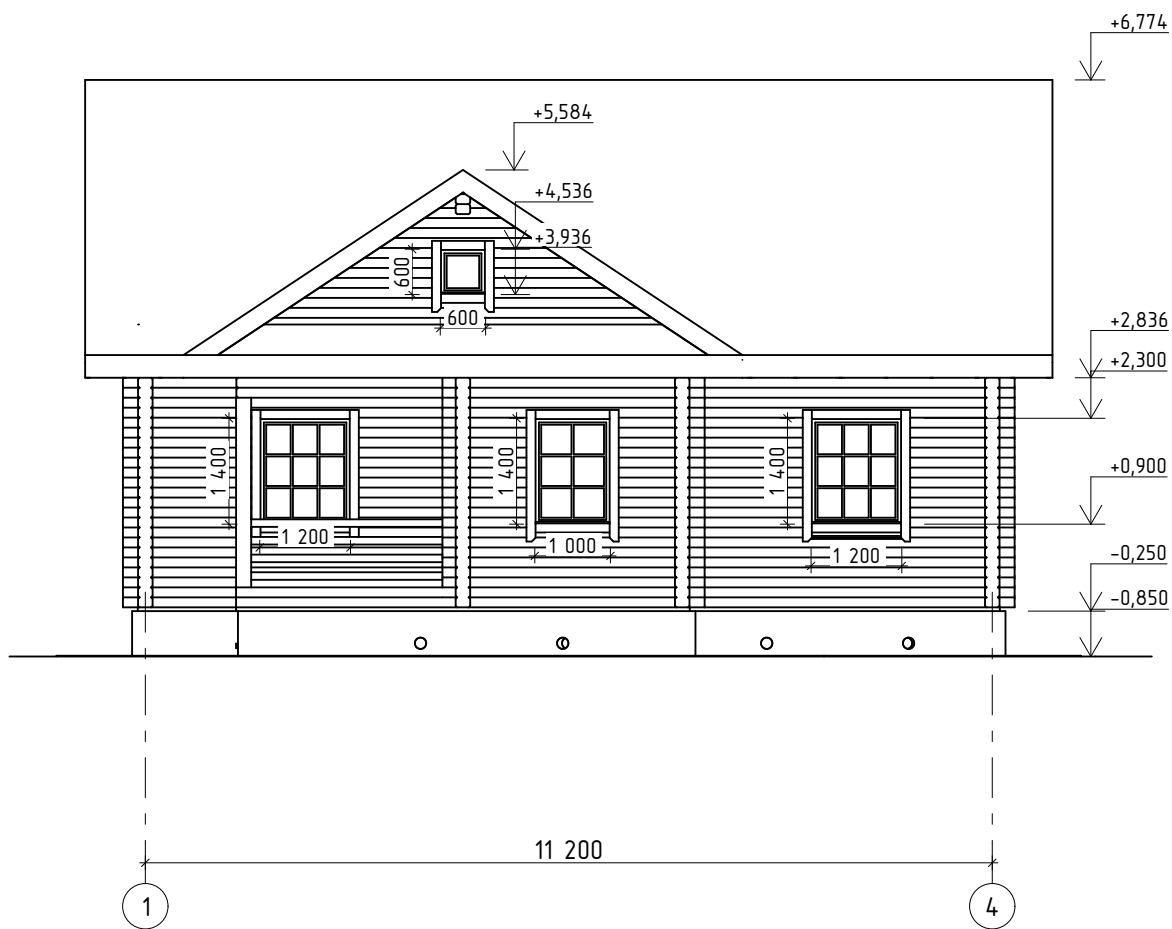

Изм.	Кол.уч.	Лист	№ Док.	Подп.	Дата			
ГИП						Жилой дом		
Разраб.								
						П		
						Фасад 1 - 5.		

Фасад А - Д.

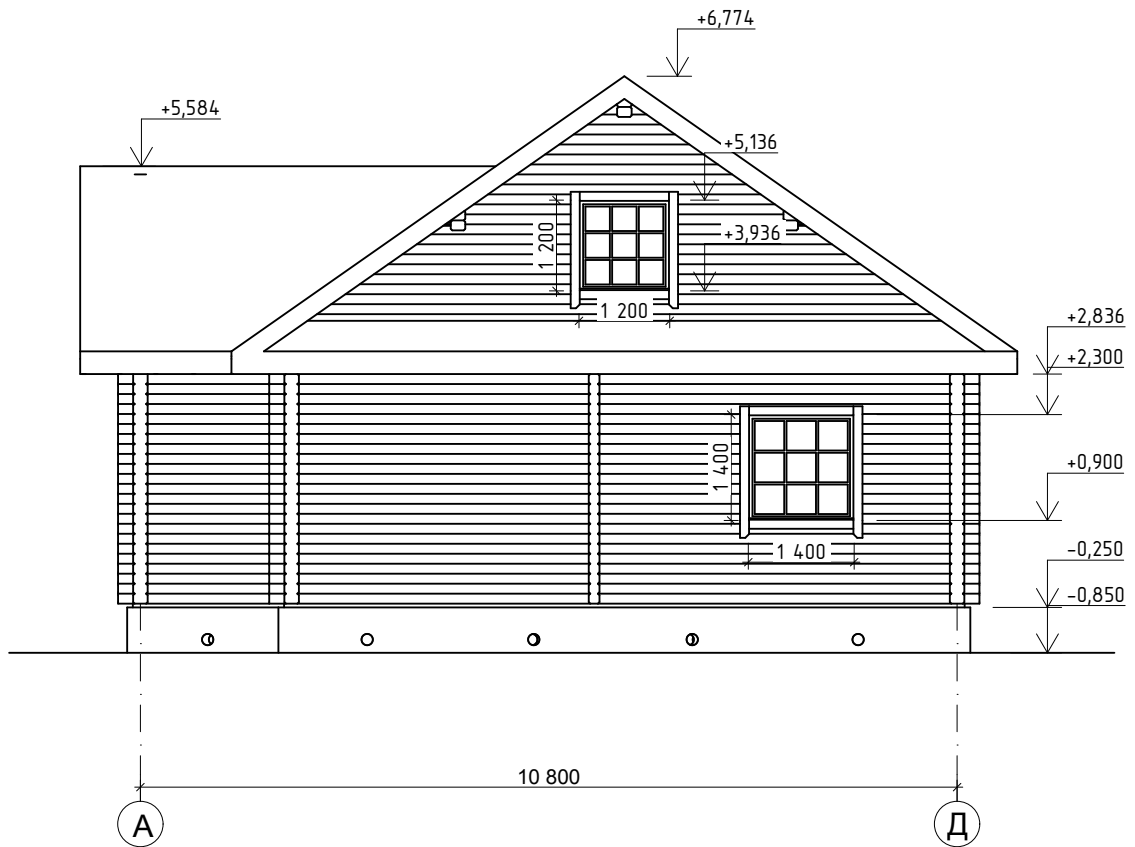

Изм.	Кол.уч.	Лист	№Док.	Подп.	Дата				
						Жилой дом	Стадия	Лист	Листов
							П		
						Фасад А - Д.			

Фасад Д - А.

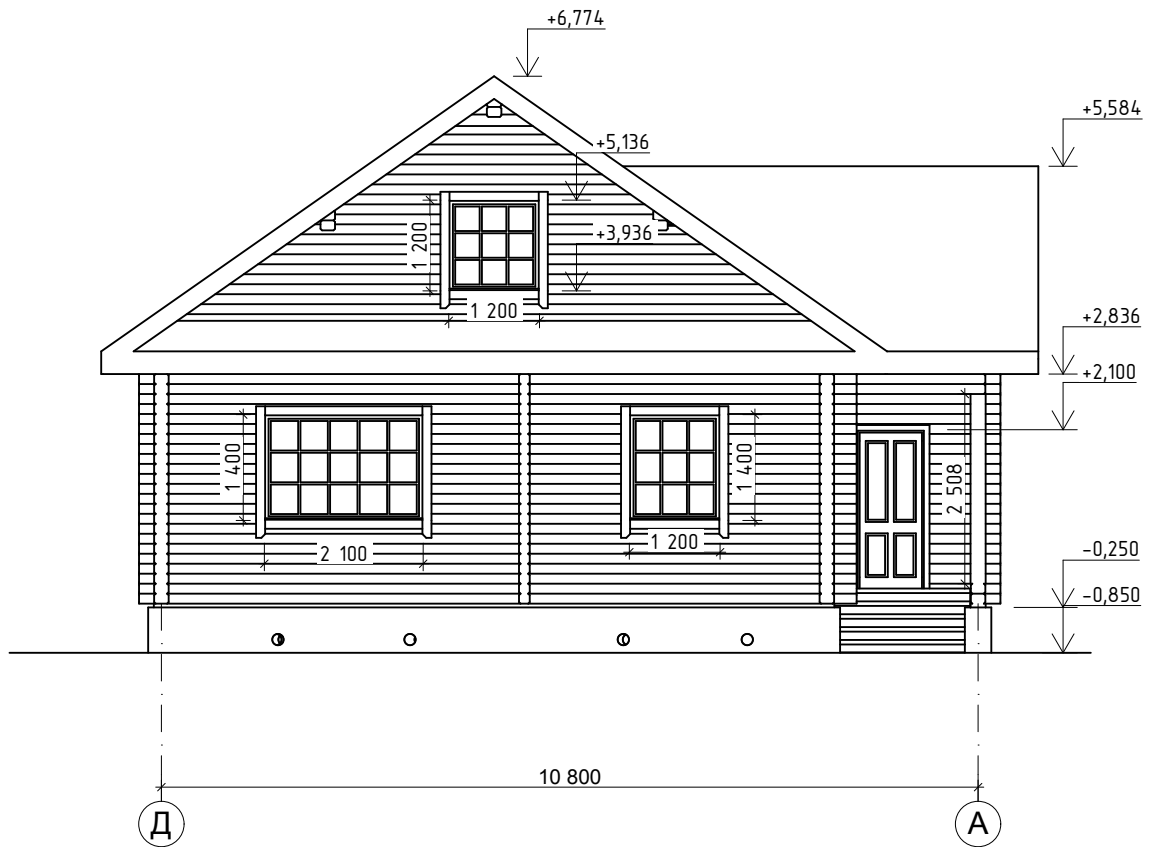

Изм.	Кол.уч.	Лист	№Док.	Подп.	Дата			
Жилой дом						Стадия	Лист	Листов
						П		
Фасад Д - А.								

План первого этажа.

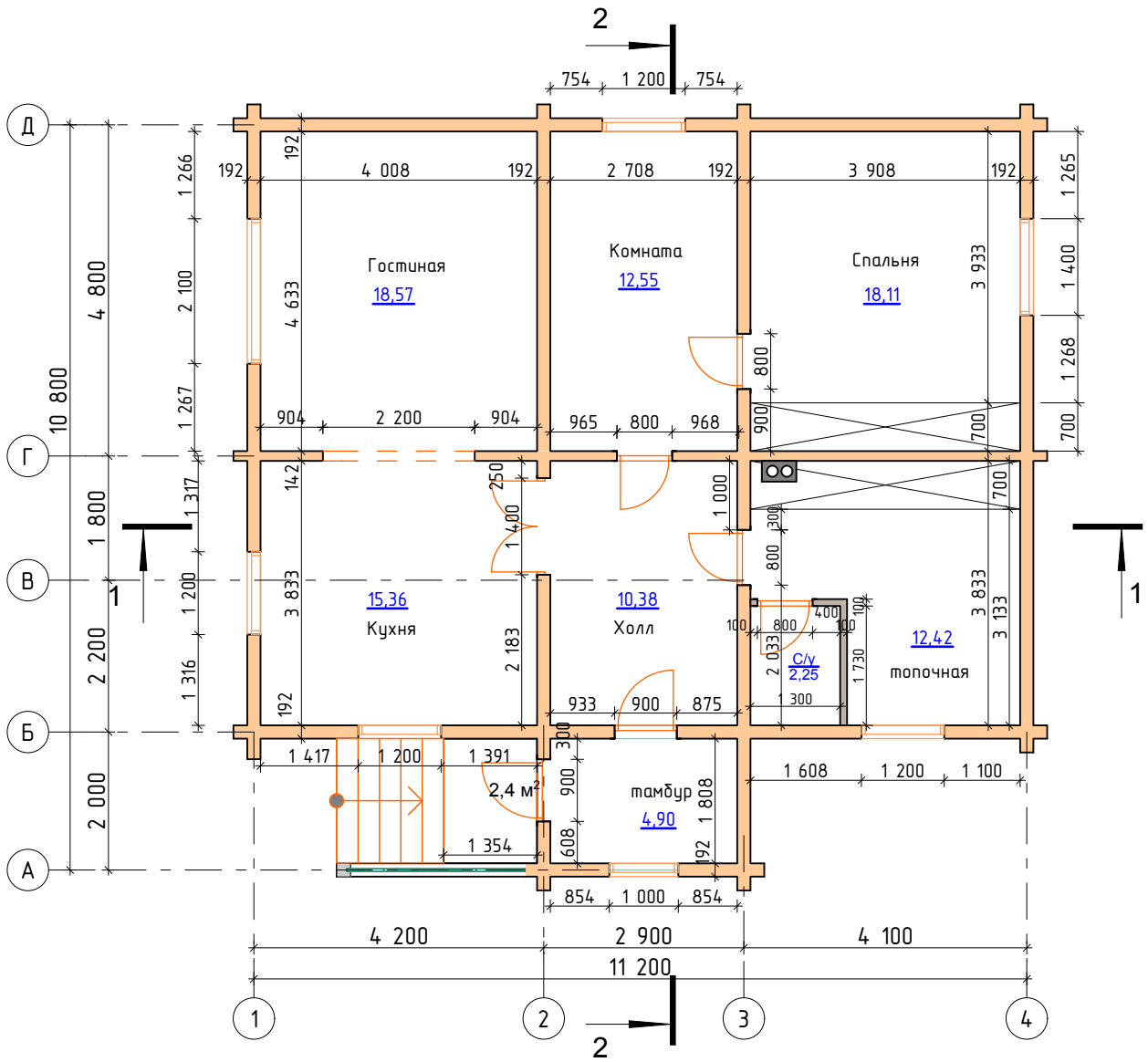

Изм.	Кол.уч.	Лист	№Док.	Подп.	Дата			
ГИП						Жилой дом		
Разраб.								
						П		
						План первого этажа.		

План фундамента

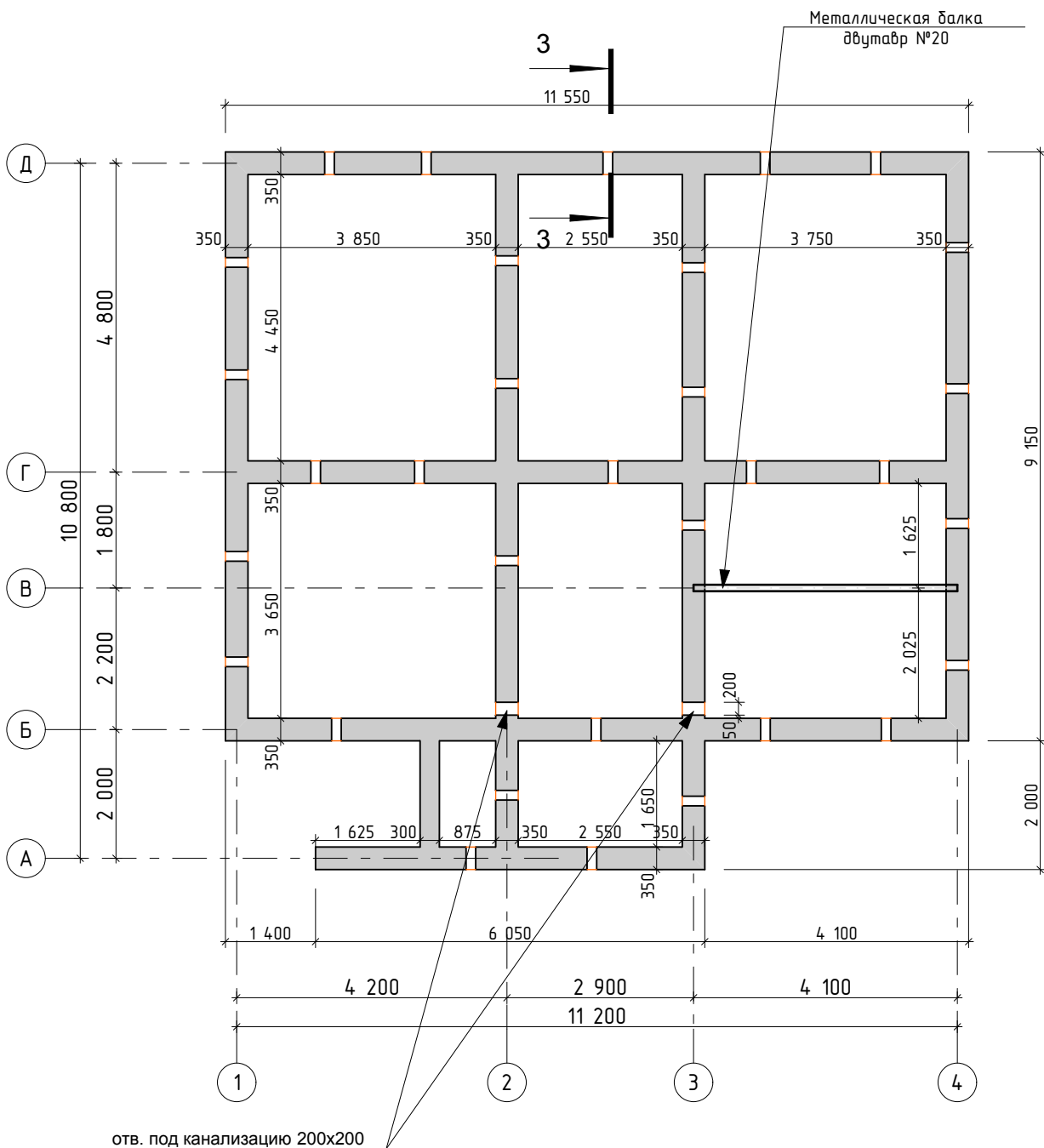

Изм.	Кол.уч.	Лист	№Док.	Подп.	Дата			
Жилой дом						Стадия	Лист	Листов
						П		
План фундамента.								

3-3

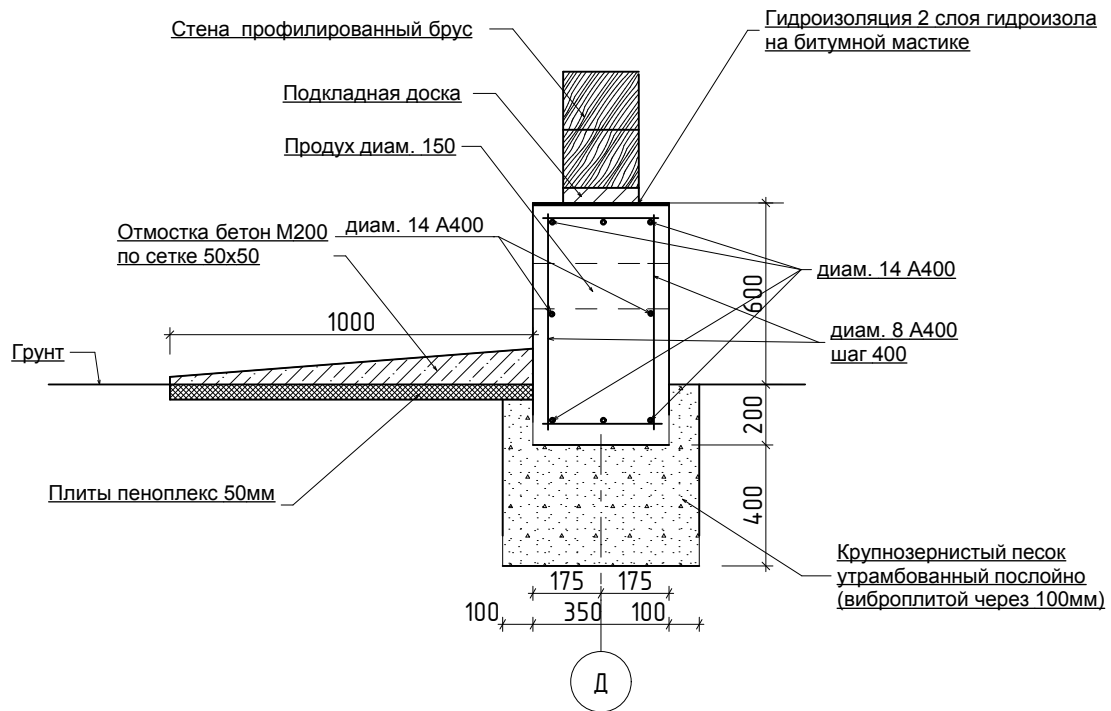

Изм.	Кол.уч.	Лист	№ Док.	Подп.	Дата			
Жилой дом						Стадия	Лист	Листов
						Узел фундамента.		
ГИП								
Разраб.								

Разрез 1 - 1.

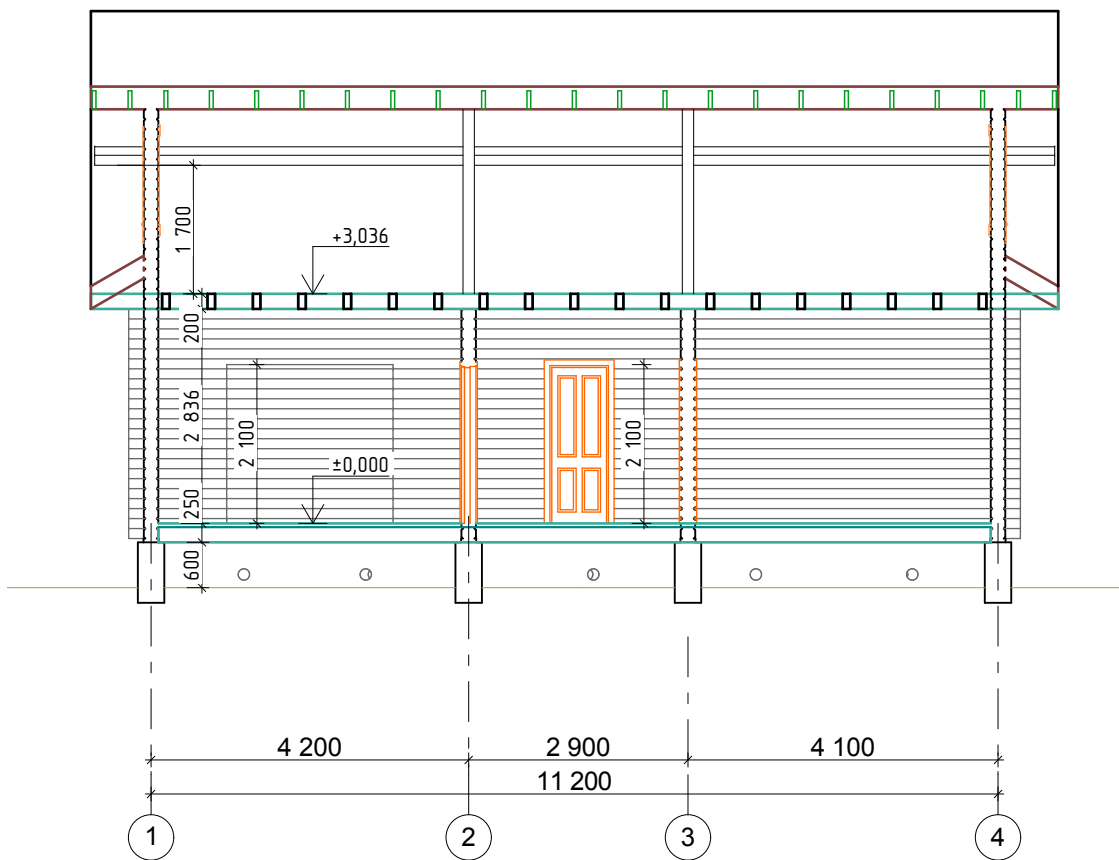

Изм.	Кол.уч.	Лист	№Док.	Подп.	Дата			
Жилой дом						Стадия	Лист	Листов
						П		
Разрез 1 -1.								
ГИП								
Разраб.								

Разрез 2-2

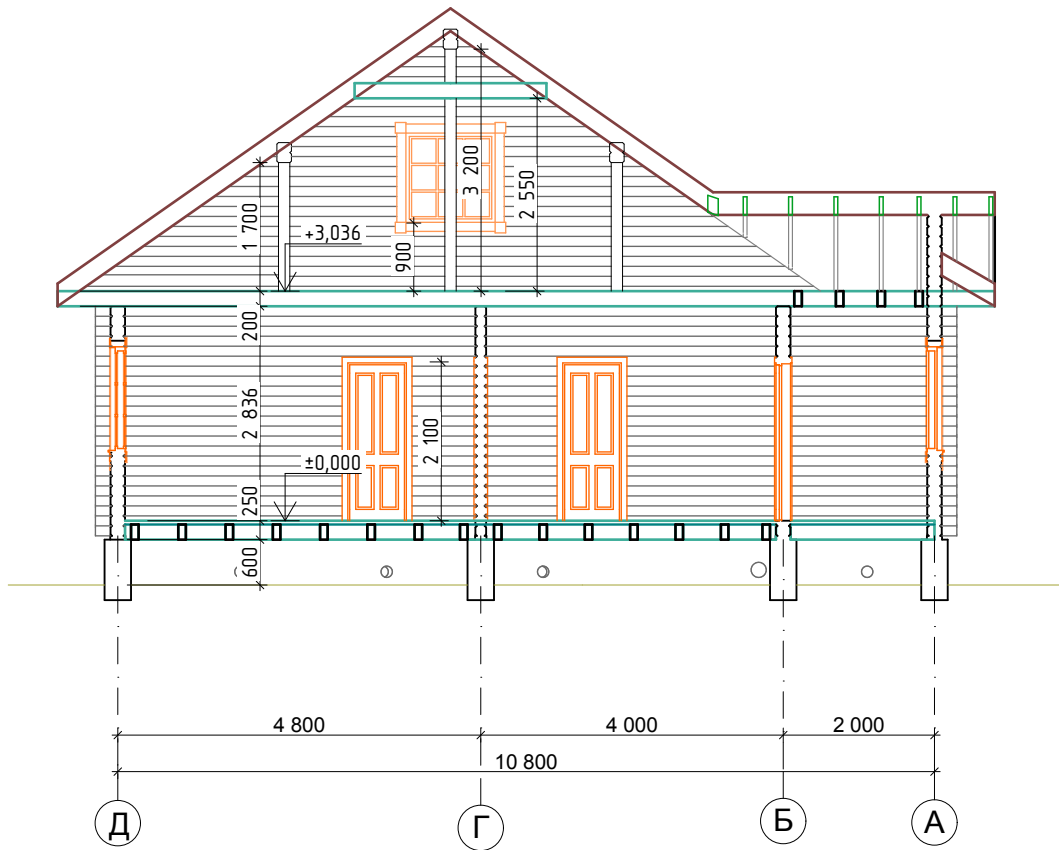

Изм.	Кол.уч.	Лист	№Док.	Подп.	Дата				
ГИП						Жилой дом	Стадия	Лист	Листов
Разраб.							П		
						Разрез 2 -2.			

Балки 200x100мм

План перекрытий на отм. -0,200.

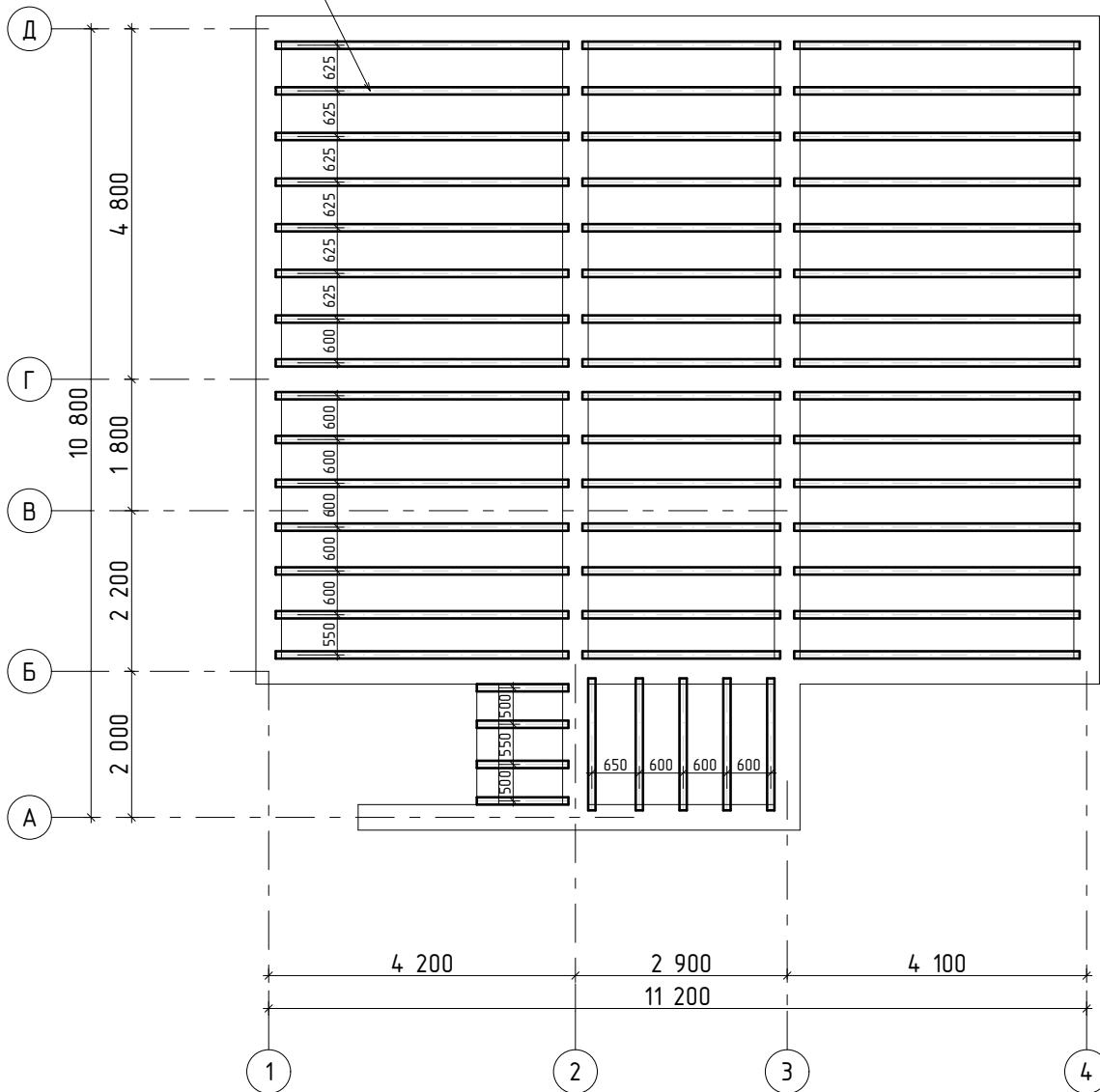

Изм.	Кол.уч.	Лист	№Док.	Подп.	Дата			
ГИП						Жилой дом		
Разраб.								
						П		
						План перекрытий на отм. -0,200.		

Балки перекрытия
друс 200x100мм

План перекрытий на отм.+2,836.

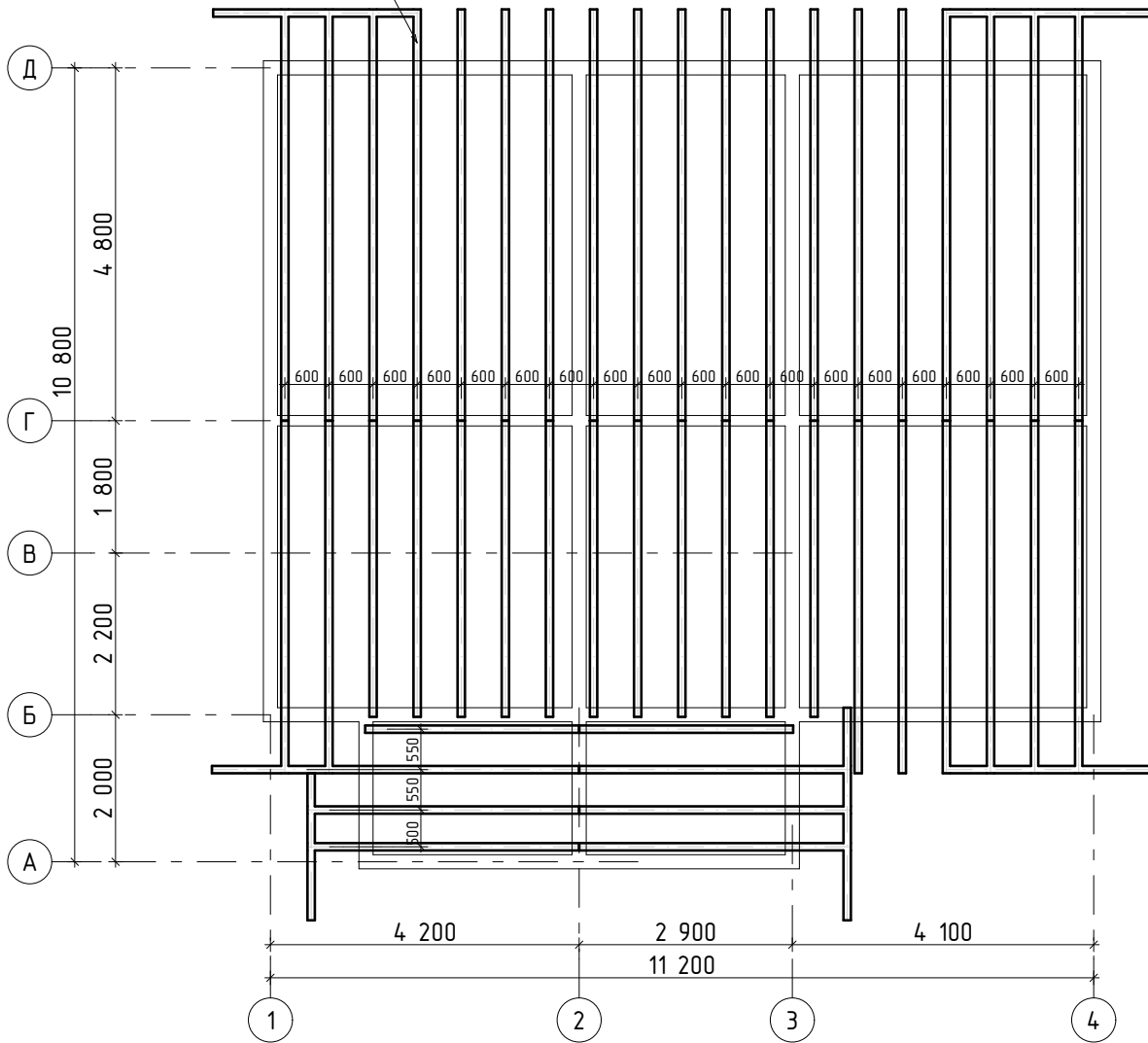

Изм.	Кол.уч.	Лист	№Док.	Подп.	Дата			
ГИП						Жилой дом		
Разраб.								
						П		
						План перекрытий на отм.+2,836.		

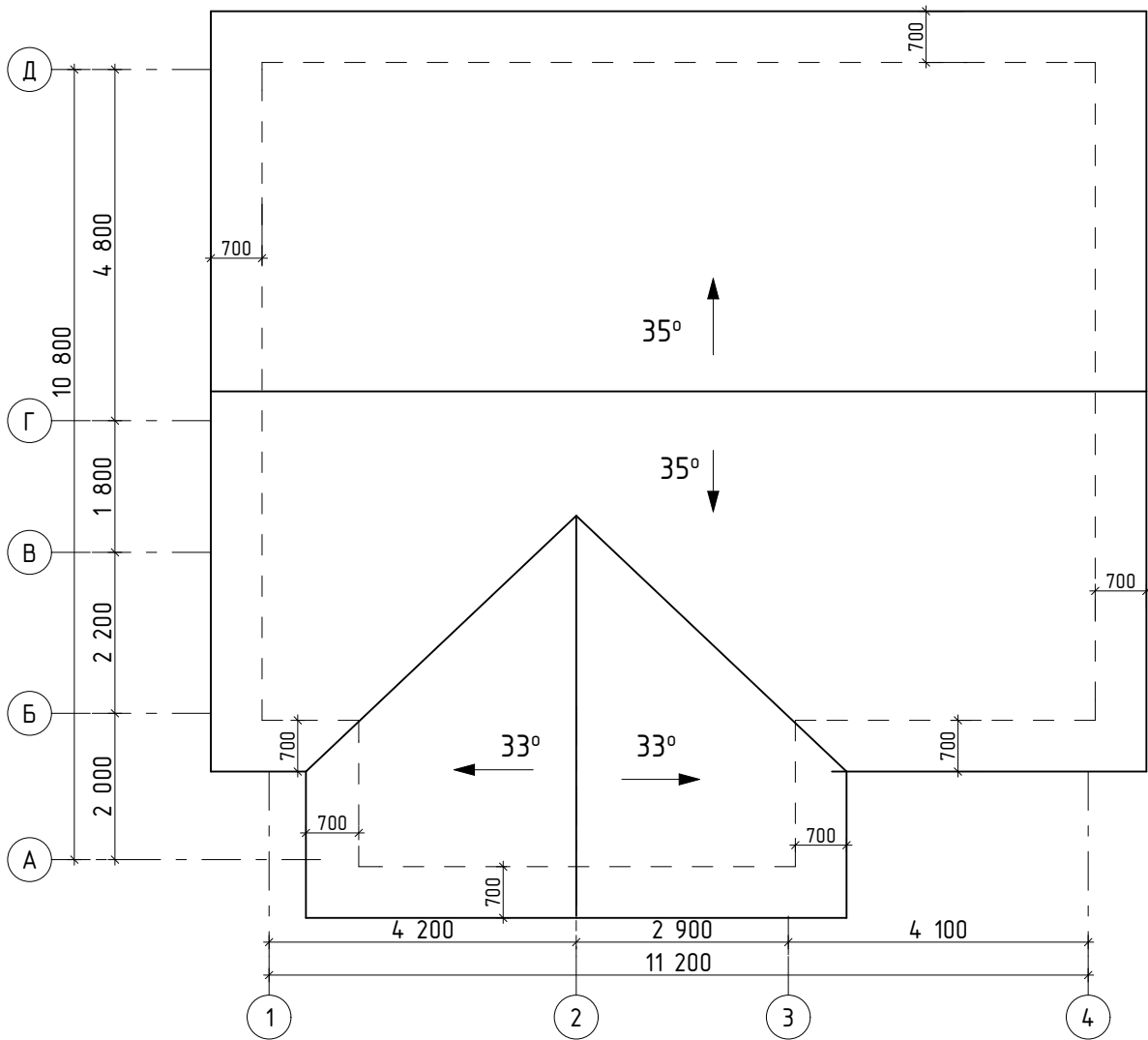

Изм.	Кол.уч.	Лист	№ Док.	Подп.	Дата			
ГИП						Жилой дом		
Разраб.								
						П		
						План кровли.		

План перекрытий на отм.+2,836.

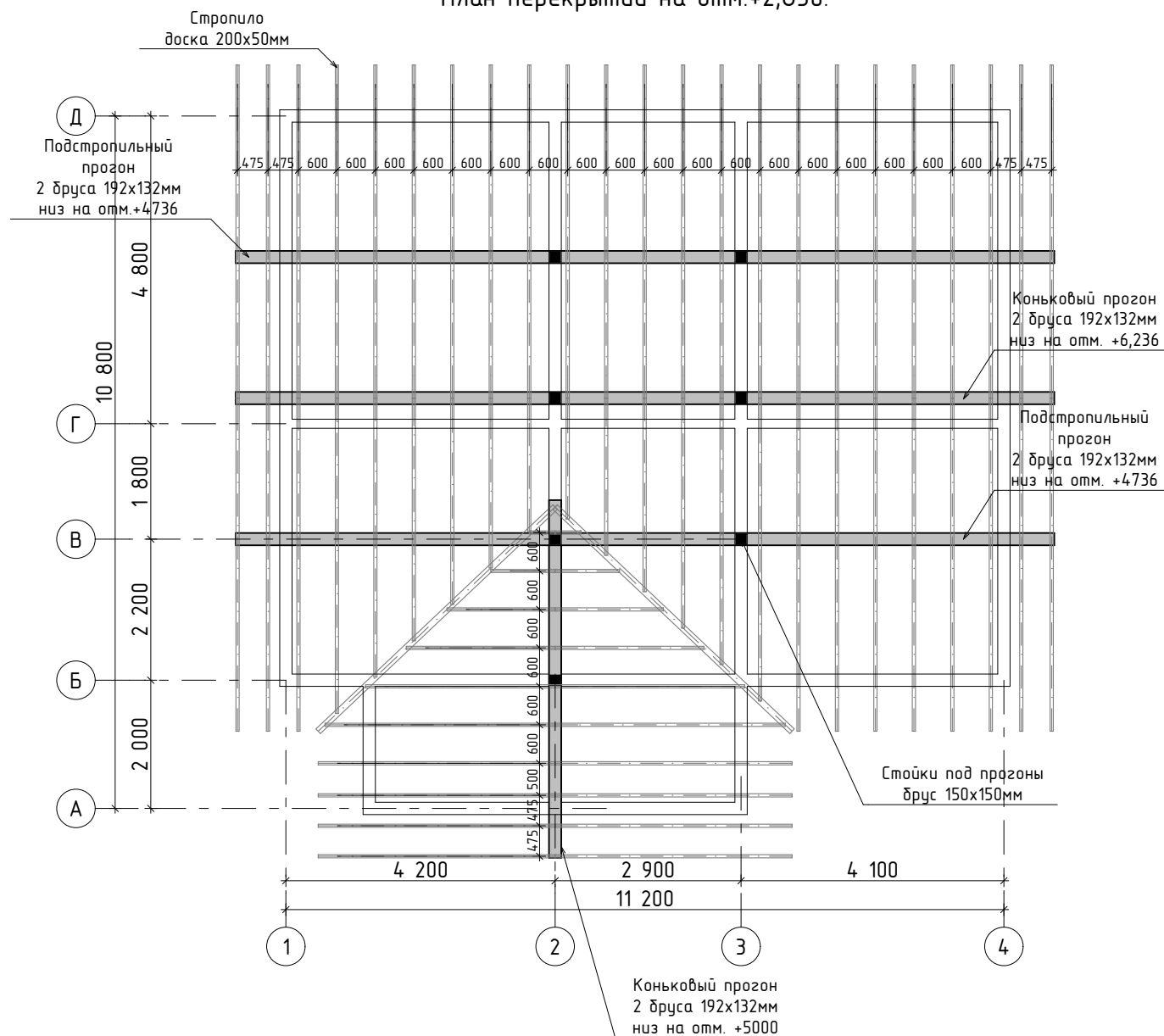

Изм.	Кол.уч.	Лист	№Док.	Подп.	Дата	Жилой дом		
ГИП								
Разраб.						П		
План перекрытий на отм.+2,836.								



Изм.	Кол.уч.	Лист	№Док.	Подп.	Дата				
ГИП						Жилой дом	Стадия	Лист	Листов
Разраб.							П		
						Цветные фасады.			

